

# Serenata

Aan de slag



Belangrijke veiligheidsmaatregelen en gezondheids- en veiligheidsinformatie vindt u in de handleiding op de cd-rom.

**WAARSCHUWING:** Om het risico op brand of elektrische schokken te beperken, mag dit apparaat niet worden blootgesteld aan regen of vocht. Stel dit apparaat niet bloot aan druppelend of opspattend water en plaats geen objecten die gevuld zijn met water, zoals een vaas, op het apparaat.

Om dit apparaat volledig los te koppelen van het lichtnet, trekt u de netstekker uit het stopcontact. Het losgekoppelde apparaat moet gemakkelijk te hanteren blijven.



Het symbool van de bliksemschicht met pijlpunt in een gelijkzijdige driehoek is bedoeld om de gebruiker te waarschuwen voor een niet-geïsoleerd 'gevaarlijk voltage' in het apparaat dat sterk genoeg is om een risico op elektrische schokken te vormen voor mensen.



Het uitroepteken in een gelijkzijdige driehoek is bedoeld om de gebruiker te waarschuwen voor de aanwezigheid van belangrijke bedienings- en onderhoudsinstructies in de handleiding van het product.

## **Serenata**

### **– een mobiele muziktelefoon**

De mobiele muziktelefoon Serenata combineert een draagbaar muzieksysteem met het comfort van gepersonaliseerde mobiele-telefooncommunicatie.

De muziek- en telefoonfuncties kunnen zowel afzonderlijk als samen worden gebruikt.

U kunt bijvoorbeeld een SMS-bericht sturen terwijl u muziek beluistert. Of u kunt inkomende oproepen en berichten blokkeren als u even alleen maar van uw muziek wilt genieten.

## Over deze handleiding

Deze handleiding beschrijft de basisprincipes van het gebruik van uw Serenata-muziektelefoon.

Een meer gedetailleerde omschrijving van de functies en kenmerken van de telefoon vindt u in handleiding op de cd-rom die met het product werd meegeleverd.

### Voor meer hulp

Als extra hulp naast de handleidingen kunt u ook:

... onze website raadplegen en meer in het bijzonder de antwoorden op de veelgestelde vragen over de telefoon.

... uw lokale Bang & Olufsen-dealer om advies vragen.

... contact opnemen met de internationale klantenservice van Bang & Olufsen, die zestellige ondersteuning biedt via e-mail of telefoon.

*Bel +45 9684 4525 of e-mail via [www.bang-olufsen.com](http://www.bang-olufsen.com)*



*Als u een uitgebreide beschrijving van functies en kenmerken wenst, plaats dan het schijfje in een cd-romstation en volg vervolgens de instructies op het scherm.*

## **Voordat u begint, 6**

Hier leest u hoe u de SIM-kaart en de batterij moet invoeren en hoe u de telefoon moet opladen alvorens hem voor de eerste keer te gebruiken.

## **Gebruiksopties van de muziektelefoon, 7**

Hier leest u welke opties u hebt bij het gebruik van de telefoonfuncties en de muziekfuncties.

## **Nader kennismaken met uw telefoon, 8**

Hier leest u hoe u het wiel en de display bedient om de hoofdfuncties van uw muziektelefoon te gebruiken.

## **Bediening van de display, 10**

Hier leest u hoe u de voornaamste displayfuncties van de Serenata-muziektelefoon bedient.

## **Dagelijks gebruik van de telefoon, 12**

Hier leest u hoe u de basistelefoonopties kunt gebruiken om gesprekken te voeren, berichten te maken, contactpersonen toe te voegen aan de telefoonlijst en te browsen op het web.

## **Muziek afspelen, 16**

Hier leest u hoe u muziek kunt overzetten van uw computer naar uw telefoon en hoe u de muzikspeler bedient.

## **Kabelaansluitingen, 18**

Hier leest u hoe u de telefoon moet laden en hoe u hem kunt aansluiten op de meegeleverde kabels en de oortelefoon.

## **Synchroniseren met Outlook, 20**

Hier leest u hoe u contactpersonen en kalenderitems van Outlook naar de telefoon kunt overzetten.

## **Internationale garantie, 21**

Hier kunt u de voorwaarden van de Bang & Olufsen-productgarantie lezen.

## Voordat u begint

Alvorens u de telefoon begint te gebruiken, moet u de bijgevoegde batterij en de SIM-kaart die u wilt gebruiken invoeren en vervolgens de telefoon laden.

### De SIM-kaart en batterij invoeren ...

- 1 Schuif de achterkant omhoog om de luidspreker naar boven te brengen. Vouw de stand van de telefoon open.
- 2 Til het batterijdeksel op.
- 3 Voer de SIM-kaart in.  
*Opgelet! Let erop dat de goudkleurige contacten op de kaart naar onder gericht zijn.*
- 4 Voer de batterij in.
- 5 Schuif de achterkant weer over het toestel en druk zachtjes.
- 6 Sluit de lader aan op de telefoon en op een stopcontact.

*Opgelet: Zie pagina 18 voor meer informatie over laden.*

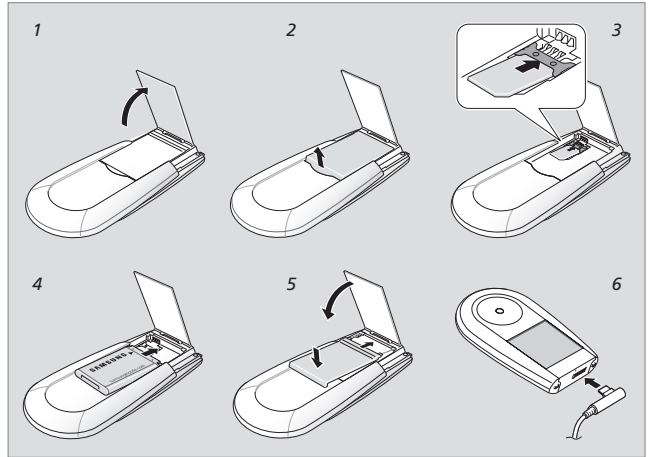

### Klaar voor gebruik

Het laden van de telefoon neemt ongeveer drie uur in beslag. Eenmaal de telefoon is geladen, kunt u de lader uit het stopcontact halen. De telefoon is nu klaar voor gebruik. Houd de rode knop op het wiel ingedrukt om de telefoon in te schakelen.

### Pincode invoeren

Wanneer u de telefoon voor de eerste keer inschakelt, zult u wellicht de pincode van uw SIM-kaart moeten invullen. Gebruik het wiel om cijfers te markeren en druk op de knop **OK** in het midden van het wiel om te selecteren. Markeer vervolgens ✓ en druk op **OK**.

Uw telefoon bestaat uit twee evenwaardige delen: een draagbaar audiosysteem en een mobiele telefoon. Of u nu telefoonfuncties gebruikt of u naar muziek wilt luisteren, u hebt de keuze tussen verschillende opties.

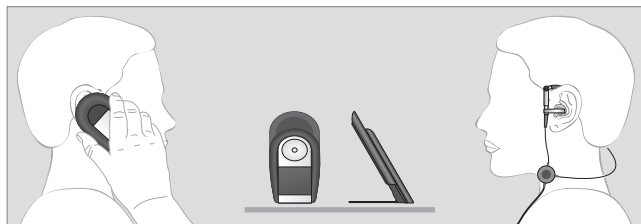

### Opties voor telefoongebruik

Wanneer u de telefoonfuncties gebruikt, kunt u ...

- De telefoon gebruiken door hem tegen uw oor te houden.
- De meegeleverde oortelefoon gebruiken om gesprekken te voeren.
- De luidspreker van de telefoon gebruiken om handenvrij te praten. Schuif de luidspreker naar boven en vouw de stand van de telefoon open, plaats vervolgens de telefoon voor u, bijvoorbeeld op een tafel.

### Opties voor het luisteren naar muziek

Wanneer u de muziekfuncties gebruikt, kunt u ...

- De meegeleverde oortelefoon gebruiken om te luisteren naar uw muziek zonder anderen te storen of zonder dat anderen u storen.
- De ingebouwde luidspreker naar boven schuiven en uw telefoon gebruiken als mini-audiosysteem.
- Muziek opgeslagen op uw telefoon via de lijnuitgang afspelen op uw Bang & Olufsen-muzieksysteem.

## Nader kennismaken met uw telefoon ...

De Serenata-muziektelefoon beschikt over een intuïtieve gebruikersinterface die eenvoudige bediening via het wiel en de display combineert met een kleurcodesysteem dat u helpt bij het navigeren door de menu's:

**Blauw** heeft betrekking op telefoonfuncties ...  
**Rood** heeft betrekking op muziekfuncties ...

De voornaamste functies van de muziektelefoon vindt u op de volgende pagina.

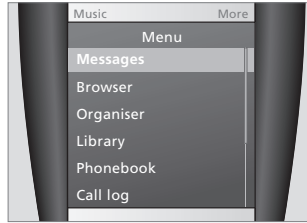

*Blauwe menu's hebben betrekking op telefoonfuncties zoals Berichten, Browser en Organizer.*

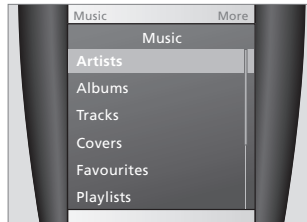

*Rode menu's hebben betrekking op muziekfuncties zoals Artiesten, Albums en Tracks. Om de muziektelefoon te bedienen moet u zowel het wiel als de display gebruiken.*



*Houd de telefoon vast zoals weergegeven op de afbeelding en gebruik uw duim om aan het wiel te draaien en de knoppen te bedienen op het wiel en de display.*

*U kunt de telefoon ook bedienen wanneer hij op de tafel staat. Dit is nuttig wanneer u bijvoorbeeld een gesprek voert met de luidspreker aan.*



**1 – OK**

De telefoon uit de slaapstand halen. Het menu openen in niet-actieve modus. Een gemarkeerde menu-optie selecteren of invoer bevestigen.

**2 – VERZENDEN** (● groene knop)

Een oproep doen of beantwoorden. Nummers van recent gevormde, gemiste of ontvangen oproepen opvragen in niet-actieve modus. Afspelen van muziek starten. De muzikspeler starten/pauzeren.

**3 – TERUG** ⤴

Teruggaan naar vorige menu's. De telefoon vergrendelen in niet-actieve modus (knop ingedrukt houden).

**4 – Music**

Druk zacht op het scherm om de muzikspeler te openen.

Tussen de telefoon en de muzikspeler schakelen.

**5 – C**

Tekens op de display verwijderen. 'Stille modus' in- en uitschakelen (knop ingedrukt houden).

**6 – EINDE** (● rode knop)

De telefoon in- of uitschakelen (knop ingedrukt houden). Een oproep beëindigen of weigeren. De muzikspeler afsluiten. In menumodus: de telefoon laten terugkeren naar niet-actieve modus.

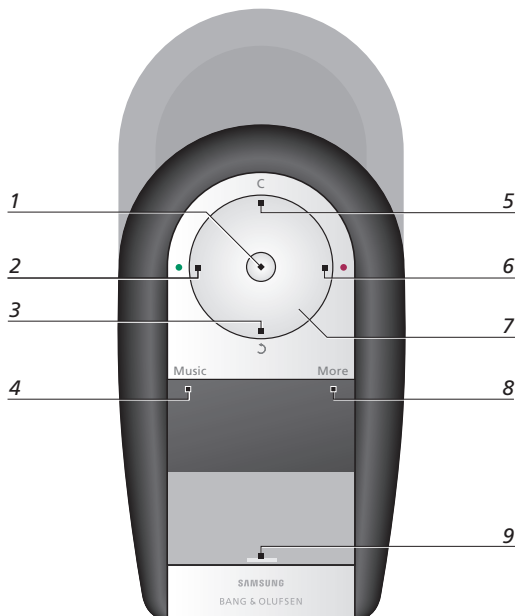
**7 – Wiel**

Draai aan het wiel om het volume te verhogen of te verlagen. In menumodus: door menu-opties scrollen. In niet-actieve modus: zoeken naar een item in de telefoonlijst met behulp van het wiel. De telefoon uit de slaapstand halen door op een toets op het wiel te drukken.

**8 – More**

Druk zacht op het scherm om het menu **Meer** te openen.

**9 – Snelknoppen**

Druk onderaan op de display voor toegang tot snelknoppen die u kunt instellen volgens uw wensen.

## Bediening van de display

De display is verdeeld in drie aanraakoppervlakken. In het midden van het scherm bevindt zich de onzichtbare aanraakknop die het kiesschermbreedbeeld opent. In de bovenhoeken van het scherm vindt u 'Music' en 'More' terug. En wanneer u op het balkje onderaan op de display drukt, krijgt u drie snelknoppen te zien die u kunt instellen volgens uw voorkeuren.

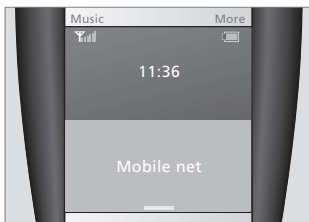

### De telefoon uit slaapstand halen ...

Wanneer de telefoon niet gebruikt wordt, schakelt de display in slaapstand. Om de display uit de slaapstand te halen en om de telefoon te kunnen bedienen, dient u op **OK** te drukken of op een andere toets op het wiel.

De illustratie toont de telefoon in niet-actieve modus – klaar voor gebruik.

#### *Handige tip ...*

Houd **↵** ingedrukt om de telefoon te vergrendelen of te ontgrendelen.



### Een oproep doen ...

Wanneer de telefoon zich in niet-actieve modus bevindt, druk dan op het midden van de display om het kiesschermbreedbeeld te doen verschijnen.

Gebruik het fysieke wiel om cijfers te markeren en druk op **OK** om te selecteren. Druk vervolgens op de groene knop **VERZENDEN** om het gevormde nummer te bellen.

#### *Handige tip ...*

Wanneer u een nummer hebt gekozen, kunt u het toevoegen aan de telefoonlijst.

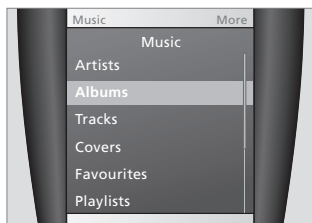

### Het Muziek-menu gebruiken ...

Druk in de linkerbovenhoek van het scherm om het menu **Muziek** op te roepen. Gebruik het wiel om naar beneden te scrollen en bijvoorbeeld *Albums* te markeren in de lijst en druk op **OK** om te selecteren. Gebruik vervolgens het wiel om te kiezen tussen beschikbare albums en druk op **VERZENDEN** om het album dat u wilt beluisteren af te spelen.

### Handige tip ...

Terwijl u muziek afspeelt, kunt u het menu **Meer** oproepen om bijvoorbeeld de muziek te pauzeren of om het album toe te voegen aan uw favorieten.

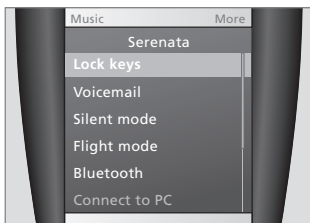

### De Meer-menu's gebruiken ...

Druk in de rechterbovenhoek van het scherm om een **Meer**-menu op te roepen. **Meer**-menu's zijn contextafhankelijk: de items variëren naargelang de functie die u gebruikt.

U kunt ze oproepen tijdens het gebruik van zowel de telefoon- als de muziekfunctie: bijvoorbeeld *Aan afspeellijst toevoegen* wanneer u de muziekspeler gebruikt of *Wacht* wanneer u de telefoon gebruikt.

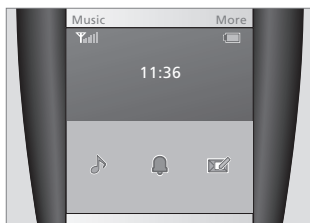

### De snelknoppen gebruiken ...

De display heeft drie snelknoppen waartoe u in niet-actieve modus rechtstreeks toegang verkrijgt via de balktoets onderaan op de display. De snelknoppen kunnen worden gepersonaliseerd voor snelle toegang tot specifieke functies die u vaak gebruikt.

U kunt uit 25 verschillende functies selecteren, waaronder *Pure Muziek*, *Alarm* en *Bericht maken*, zoals weergegeven in de bovenstaande illustratie.

Via het hoofdmenu kunt u toegang krijgen tot de basisfuncties van uw muziektelefoon zoals Berichten, Organizer en Telefoonlijst.

De telefoonlijst biedt ruimte voor 1000 contactpersonen naar wie u SMS-berichten, MMS-berichten of e-mails kunt versturen terwijl u naar uw favoriete muziek luistert.

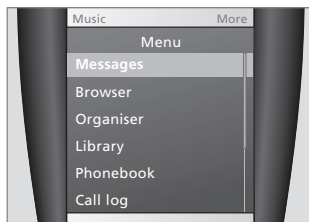

#### Toegangopties ...

Druk in niet-actieve modus op **OK** voor toegang tot de Menumodus en bekijk de voornaamste functies van de telefoon.

Draai in Menumodus gewoon aan het wiel om de functie die u wilt gebruiken te markeren en druk op **OK** om te selecteren.

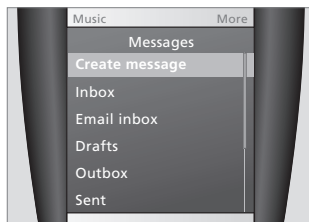

#### Een bericht maken ...

Om een bericht te maken, dient u *Berichten* te selecteren, gevolgd door *Bericht maken*. Kies vervolgens tussen *SMS-bericht*, *MMS-bericht* en *E-mail*.

Gebruik het wiel om bijvoorbeeld *SMS-bericht* te selecteren en druk op **OK** om te selecteren. Voer vervolgens uw bericht in en druk op *Verzenden* in de linkerbenedenhoek van de display om het bericht te verzenden.

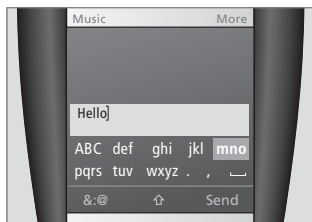

### Tekst invoeren ...

U moet tekst invoeren wanneer u bijvoorbeeld een SMS-bericht schrijft of wanneer u een nieuwe contactpersoon toevoegt aan de telefoonlijst.

Gebruik het wiel om in tekstmodus letters te markeren en druk één keer op **OK** om de eerste letter te markeren, twee keer om de tweede te selecteren, enz.

### Handige tip ...

Wanneer u de telefoon aankoopt, is deze standaard ingesteld op **ABC**-modus. Houd **⇧** onderaan het scherm ingedrukt om tussen **ABC** en **T9**-stand te schakelen.



### Speciale tekens invoeren ...

Om tekens of symbolen toe te voegen aan de tekst, kunt u op **&:@** drukken in de linkerbenedenhoek; één keer voor symbolen, twee keer voor cijfers.

Om te schakelen tussen hoofdletters en kleine letters, dient u gewoon op **⇧** te drukken op het aanraakscherm.

### Handige tip ...

Wanneer u tekst invoert, kunt u de groene knop **VERZENDEN** gebruiken om een spatie in te voegen. Om karakters te verwijderen, kunt u **C** gebruiken op het wiel.

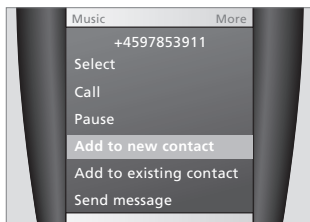

### Contactpersonen toevoegen aan de telefoonlijst ...

Vooraleer u bv. een SMS-bericht verstuurt, kunt u de contactpersoon toevoegen aan uw telefoonlijst:

- > Druk in niet-actieve modus in het midden van de display om het kiesscherm te openen.
- > Voer een telefoonnummer in.
- > Druk op **More** en selecteer *Toevoegen aan nieuwe contactpersoon*.
- > Voer de naam en andere contactgegevens in zoals e-mailadres of verjaardag, indien gewenst.
- > Druk vervolgens op **More** om de contactpersoon op te slaan.

**Een oproep doen ...**

- > Druk in niet-actieve modus in het midden van de display om het kiesscherf te openen.
- > Voer het nummer in en druk op **VERZENDEN** om de oproep te doen.
- > Druk op **EINDE**.

***Bij het vormen van een nummer ...***

- > Druk op **C** om het laatste cijfer te wissen.
- > Houd **C** ingedrukt om alles te wissen.
- > Druk in het midden van de display om cursormodus te openen.

**Een oproep beantwoorden ...**

- > Druk in niet-actieve modus op **VERZENDEN** om een oproep te beantwoorden.

***Handige tip ...***

Draai het wiel linksom om de telefoon te dempen tijdens een inkomend gesprek.

**Recente nummers herhalen ...**

- > Druk in niet-actieve modus op **VERZENDEN** om de lijst met recente nummers weer te geven.
- > Scroll naar het nummer dat u wenst te bellen en druk op **VERZENDEN** om de oproep te doen.

**Oproepen doen vanuit de telefoonlijst**

Voor snelle toegang tot de telefoonlijst:

- > Draai het wiel rechtsom of linksom in niet-actieve modus.
- > Selecteer het eerste teken van de contactpersoon die u wilt zoeken en scroll naar de naam.
- > Druk vervolgens op de knop **VERZENDEN** om de oproep te doen.

***Handige tip ...***

Draai aan het wiel om het volume tijdens een oproep te regelen.

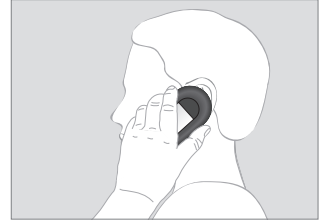
**Opties tijdens een oproep**

Tijdens een oproep kunt u op **OK** drukken gevolgd door **More** om:

- De telefoonlijst te openen om contactgegevens te bekijken,
- Een SMS-bericht te versturen naar de persoon die u aan de lijn hebt, of
- Een tweede oproep doen terwijl u aan het bellen bent.

***Handige tip ...***

Wij raden u aan uw telefoon in uw hand te houden wanneer u deze opties gebruikt. Schuif gewoon de luidspreker omhoog of gebruik de meegeleverde oortelefoon.

Uw muziektelefoon biedt u eenvoudige toegang tot het internet en maakt het mogelijk om e-mails te versturen en te lezen waar u ook bent.

*Opgelet: De telefoon moet ingesteld zijn voor het browsen op het web en het versturen van e-mails. Raadpleeg voor meer informatie de handleiding op de cd-rom of neem contact op met uw Bang & Olufsen-dealer.*

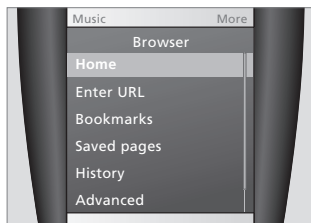

#### **Browsen op het web ...**

Zo opent u het Browser-menu:

- > Druk op **OK** in niet-actieve modus en selecteer *Browser*.
- > Selecteer vervolgens een van de beschikbare opties, bijvoorbeeld: *Startp.*, *Geef adres in* of *Opgeslagen pagina's*.

#### **Navigeren op het web ...**

- > Gebruik het wiel om een browseritem te selecteren, druk vervolgens op **OK** en kies **Selecteren**.
- > Druk op **Terug** om terug te keren naar de vorige pagina.
- > Druk op **More** voor toegang tot meer browseropties.

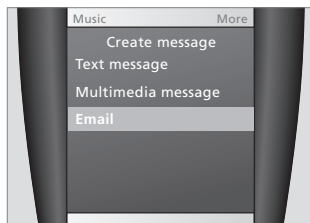

#### **Een e-mail versturen ...**

- > Druk op **OK** in niet-actieve modus en selecteer *Berichten* >*Bericht maken* >*E-mail*.
- > Voer tekst in op de manier beschreven op pagina 13 van deze handleiding.
- > Druk vervolgens op de knop *Verzenden* onderaan in de display.
- > Druk op **More** voor toegang tot meer e-mailopties.

## Muziek afspelen

Met de muziektelefoon kunt u uw favoriete muziek overal beluisteren, waar u ook bent. Bovendien is het kinderspel om de digitale muziek op uw pc over te zetten naar uw telefoon.

U kunt BeoPlayer of Windows Media Player (*versie 11 of hoger*) gebruiken om digitale muziek van uw computer over te zetten naar de muziektelefoon.

### Muziek overzetten naar de telefoon ...

- > Sluit de telefoon met behulp van de USB-kabel aan op de pc. Of plaats de telefoon in de lader en sluit de USB-kabel aan op de lader.
- > Druk op **More**
- > Selecteer *Verbinden met computer*.\*
- > Selecteer vervolgens *MTP*  
Opgelet: Als u een MAC gebruikt, selecteer dan *Massaopslag*.

Met MTP (Media Transfer Protocol) kunt u BeoPlayer of Windows Media Player® gebruiken om muziek op de telefoon op te slaan.

### Handige tip ...

Als u hoesafbeeldingen naar de telefoon wilt overzetten, moet u de MTP-overdrachtmodus gebruiken.

\*Als *Verbinden met computer* niet verschijnt in het menu **Meer**:

- > Druk in niet-actieve modus op **OK** om het menu te openen.
- > Selecteer *Instellingen*
- > Druk op *Telefooninstellingen*
- > Druk op *Overdrachtmodus* en kies *Handmatig*.

### Over BeoPlayer

De Bang & Olufsen BeoPlayer-software en bijkomend advies bevindt zich op de meegeleverde cd-rom. BeoPlayer sorteert uw muziek automatisch op genre, artiest, tracktitel en albumtitel en biedt u de mogelijkheid om uw eigen afspeellijsten te maken.

U kunt uw tracks rechtstreeks van het internet downloaden of BeoPlayer gebruiken om ze op te nemen vanaf een cd en op te slaan op uw pc.

Meer informatie over de BeoPlayer en over het overzetten van muziek vindt u in de handleiding op de cd-rom meegeleverd met dit product.

### MAC-gebruikers opgelet!

Om tijdens de muziekoverdracht schade aan uw telefoon te voorkomen, dient u altijd 'Serenata uitwerpen' te selecteren op de computer alvorens u de telefoon loskoppelt van uw computer.



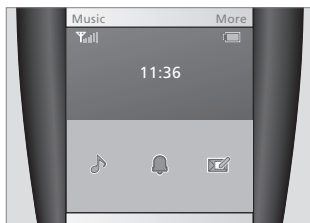
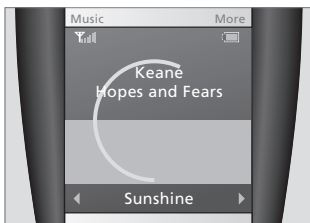
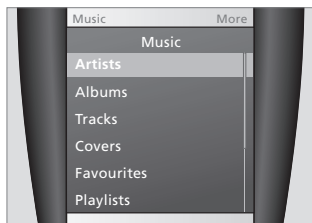

### Muziek afspelen ...

Druk op **Music** om de muzikspeler te openen:

- > Gebruik in het Muziek-menu het wiel om een muziekweergave te markeren, bijvoorbeeld *Artiesten*, en druk op **OK** om te selecteren.
- > Gebruik in de weergave *Artiesten* het wiel om de initiaal van een specifieke artiest te markeren en druk op **OK** om te selecteren.
- > Druk vervolgens op **VERZENDEN** om de albums die voor deze artiest beschikbaar zijn af te spelen.
- > Als u een specifiek album of track wenst te selecteren, druk dan op **OK** om door niveaus te bladeren en druk op **VERZENDEN** om het afspelen te starten.

**OK** = Opties selecteren en door niveaus bladeren.

**VERZENDEN** = Willekeurig afspelen starten op ongeacht welk niveau van een weergave.

### Handige tip ...

Voor het automatisch afspelen van de laatst gespeelde muziek moet u op **Music** drukken en een paar seconden wachten.

### De muzikspeler bedienen ...

Gebruik tijdens het afspelen de volgende knoppen voor basisbediening:

- > Draai aan het wiel om het volume aan te passen.
- > Om door tracks of albums te bladeren, dient u onderaan op het scherm te drukken en vervolgens de pijltjes te gebruiken om te navigeren (zie afbeelding).
- > Druk op **VERZENDEN** om de weergave te pauzeren of te hervatten.
- > Druk op **EINDE** om weergave te stoppen en de muzikspeler te sluiten.

Houd er rekening mee dat u de muzikspeler alleen kunt bedienen in de modus *Afspelen*. Om terug te keren naar *Afspelen* dient u in het midden van het scherm te drukken.

### Handige tip ...

Om tijdens het afspelen te schakelen tussen de muzikspeler en de telefoon, drukt u gewoon op **Music**

### Ontspannen met Pure muziek ...

Als u wilt luisteren naar muziek zonder te worden gestoord door inkomende oproepen of berichten:

- > Druk in niet-actieve modus op het **balkje** onderaan op de display om deze drie snelknoppen op te roepen.
- > Druk op  om Pure muziek te activeren.

De telefoon zal dan alle oproepen naar de voicemail sturen.

### Muziek spelen in het vliegtuig ...

U kunt de optie *Vluchtmodus* activeren in het menu **Meer** wanneer u de telefoon moet uitschakelen maar toch nog van muziek wilt blijven genieten, bijvoorbeeld tijdens een vlucht.

### Handige tip ...

Voor toegang tot extra opties tijdens het afspelen van muziek, kunt u het menu **Meer** oproepen.

Om de telefoon te laden, dient u de tafellader aan te sluiten op een stopcontact en de telefoon in de lader te plaatsen.

De tafellader biedt u de mogelijkheid om de telefoon aan te sluiten op uw computer via de USB-aansluiting.

Als u de telefoon wenst te gebruiken (terwijl deze zich nog in de lader bevindt) kunt u ook de meegeleverde oortelefoon aansluiten.

*U kunt ook de meegeleverde reislander gebruiken om de telefoon te laden. Sluit hem gewoon rechtstreeks aan op de telefoon.*

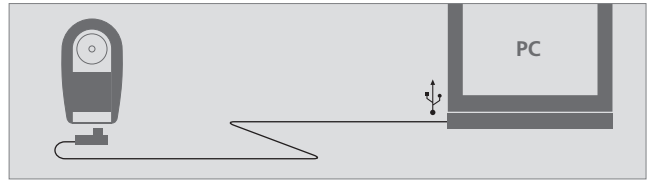
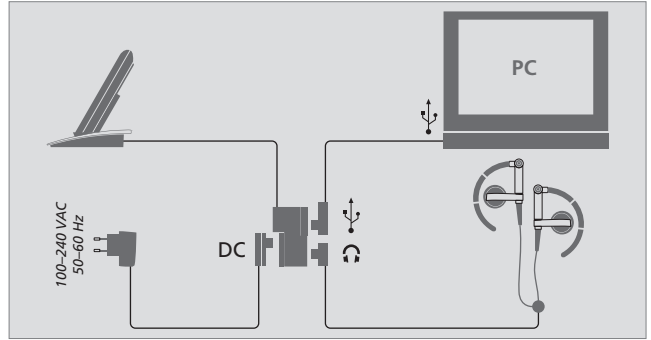

### Informatie over laden

Het volledig laden van de telefoon neemt ongeveer drie uur in beslag. Wanneer hij volledig is opgeladen, zal de telefoon voldoende capaciteit hebben voor:

- Tot drie uur gesprekstijd.
- Tot 11 dagen stand-bytijd.

### Bij offline afspelen ...

- Tot vijf uur wanneer u de luidspreker gebruikt.
- Tot 13 uur wanneer u de oortelefoon gebruikt.

### Bij een bijna lege batterij:

- Klinkt er een waarschuwingstoon.
- Wordt het bericht 'Batterij bijna leeg' weergegeven.
- Knippert het lege batterij-pictogram (☐).

### Handige tip ...

Het is tevens mogelijk om de telefoon aan te sluiten op uw Bang & Olufsen-audiosysteem. Gebruik daarvoor de voorziene lijnuitgang.

LET OP! Het is aangeraden uw computer aan te sluiten op een geaard stopcontact.

### Dragen en gebruiken van EarSet 3

Voor optimale geluidskwaliteit raden wij aan de meegeleverde oortelefoon te monteren, te plaatsen en af te stellen zoals weergegeven op de afbeelding.

*WAARSCHUWING! Langdurige blootstelling aan hard geluid kan uw gehoor beschadigen!*

#### De oortelefoon gebruiken ...

Plaats eerst het linkeroortje. Leid dan de draad via de achterkant van uw nek naar uw ander oor om het rechteroortje aan te brengen.

#### De oortelefoon bedienen ...

- > Druk op het midden van de microfoon (A) om een oproep te beantwoorden.
- > Druk nogmaals om de oproep te beëindigen
- > Houd ingedrukt om het laatst gebelde nummer te herhalen.

Gebruik de meegeleverde clip om de microfoonkabel op zijn plaats te houden (B).

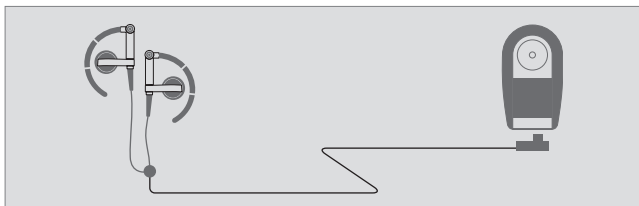
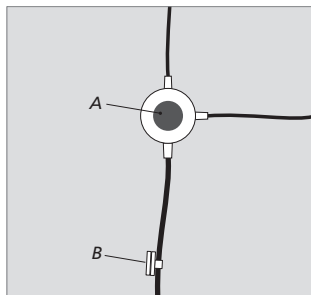
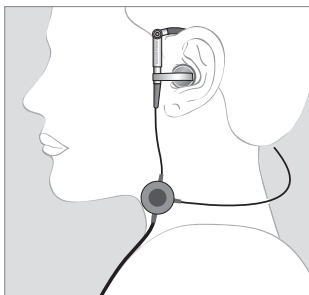
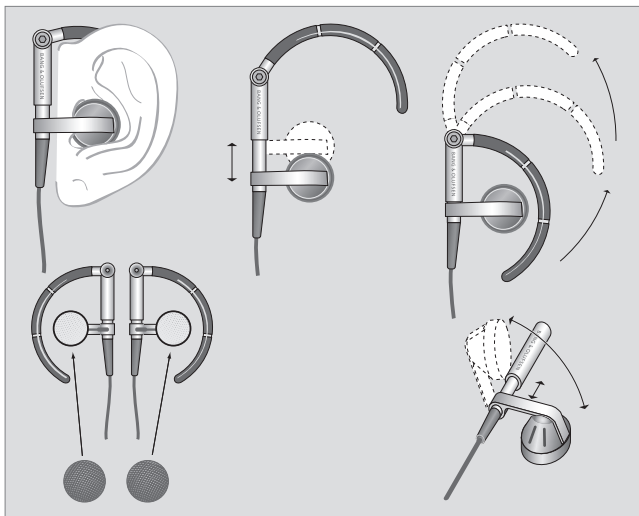

## Het telefoonboek synchroniseren met Outlook

Het is mogelijk om uw telefoon te synchroniseren met Outlook® als u bijvoorbeeld contactpersonen of kalenderitems wilt overzetten naar de telefoon.

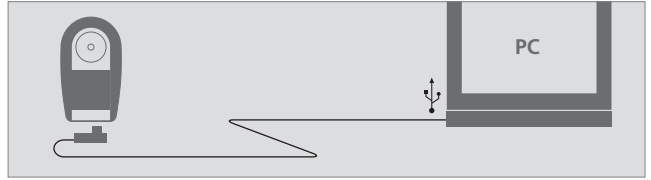

De telefoon kan via een USB-kabel of via Bluetooth met Outlook worden gesynchroniseerd®:

- > Verbind de telefoon met uw computer of Bluetooth.
- > Selecteer *Overbrengen*.
- > Selecteer *PC Studio*.
- > Start vervolgens *Samsung PC Studio* op de computer op en selecteer *Synchroniseren*.

Meer informatie vindt u in de uitgebreide handleiding op de cd-rom meegeleverd met dit product.

**Elk Bang & Olufsen-product dat is aangeschaft bij een erkende Bang & Olufsen-dealer is gegarandeerd tegen fabricage- en materiaalfouten.**

Garantiegever is de erkende Bang & Olufsen-dealer of daarna de nationale Bang & Olufsen-vertegenwoordiger. De garantieperiode bedraagt 24 maanden, tenzij anders vermeld in het land van aankoop. De garantie dekt de kosten van reparatie (dat wil zeggen onderdelen en arbeidskosten) van het product. Accessoires vallen eveneens onder de garantie. Voor vervangen en gerepareerde onderdelen geldt een garantietermijn van 24 maanden. De garantie is wereldwijd van toepassing en wordt aangeboden door alle erkende Bang & Olufsen-dealers. De garantie dekt geen schade die het gevolg is van ongelukken, met inbegrip van schade veroorzaakt door bliksem, water, vuur, transport, verkeerd gebruik of nalatigheid. Bang & Olufsen is niet aansprakelijk voor eventuele indirecte schade of gevolgschade. De garantie dekt geen huur van vervangingsproducten en kosten van wijzigingen vereist voor het aanpassen van het product aan andere voltages of zendstandaarden. De vervanging van bv. batterijen wordt niet gedekt door de garantie.

De garantie vervalt als het product wordt gerepareerd of gewijzigd door een niet door Bang & Olufsen geautoriseerde persoon of als het serienummer van het product is verwijderd.

Als u van plan bent uw audio- of videoproduct in een ander land te gebruiken, raden wij u aan informatie in te winnen bij uw dealer over de voltage- en radio/televisiestandaarden van het land in kwestie. De dealer zal u op de hoogte brengen van mogelijke wijzigingen. In Japan, Noord-Amerika, Zuid-Amerika, Taiwan en Zuid-Korea is het niet mogelijk om reparaties te doen of wijzigingen aan te brengen aan televisies of videorecorders die niet specifiek zijn vervaardigd voor gebruik in deze landen.

De garantie geldt doorgaans alleen als een document met de volgende informatie kan worden getoond:

- Naam van product en typenummer
- Serienummer
- Datum van aanschaf/levering
- Garantieperiode
- Stempel en handtekening van een erkende Bang & Olufsen-dealer



### **Afval van elektrische en elektronische apparaten (AEEA) – Milieubescherming**

Het Europees Parlement en de Raad van de Europese Unie hebben een nieuwe richtlijn inzake afval van elektrische en elektronische apparaten uitgevaardigd. Doel van de richtlijn is het tegengaan van afval van elektrische en elektronische apparaten en het bevorderen van hergebruik en recyclage en andere vormen van nieuwe toepassingen voor dergelijk afval. Als zodanig heeft de Richtlijn dus betrekking op zowel producenten als distributeurs en consumenten.

De AEEA-Richtlijn stelt dat zowel de producenten als de eindgebruikers elektrische en elektronische apparaten of onderdelen op een milieuvriendelijke manier afdanken en dat apparatuur en afval moet worden hergebruikt of de materialen en de energie gerecycleerd.

Elektrische en elektronische apparaten en onderdelen mogen niet worden afdankt als normaal huishoudafval. Alle elektrische en elektronische apparaten en

onderdelen moeten afzonderlijk worden verzameld en afdankt. Producten en apparaten die moeten worden verzameld voor hergebruik, recycling of andere vormen van verwerking zijn gemarkeerd met een icoon zoals hier afgebeeld. Als elektrische en elektronische apparaten worden afdankt door middel van verzamelssystemen zoals die in uw land beschikbaar zijn, dan beschermt u het milieu en de gezondheid, terwijl u ook bijdraagt aan het zorgvuldig en verstandig gebruik van de natuurlijke hulpbronnen. Het verzamelen van elektrische en elektronische apparaten en afval voorkomt potentiële vervuiling van de natuur met gevaarlijke stoffen die aanwezig kunnen zijn in elektrische en elektronische producten en apparaten.

Uw Bang & Olufsen-dealer staat u graag bij met adviezen over de correcte manier van afdanken in uw land.

**CE** Dit product voldoet aan de bepalingen van Richtlijnen 1999/5/EC en 2006/95/EC.

*Technische gegevens, functies en het gebruik van deze functies kunnen zonder voorafgaande kennisgeving worden gewijzigd.*

### ***Uitsluitend voor de Amerikaanse markt!***

LET OP: Dit apparaat is getest en in overeenstemming bevonden met de beperkingen van een digitaal apparaat van Klasse B, conform Deel 15 van de FCC-voorschriften. Deze beperkingen zijn bedoeld om een redelijke mate van bescherming te bieden tegen schadelijke storingen in een particuliere installatie.

Dit apparaat produceert en gebruikt hoogfrequente energie en straalt deze mogelijk uit. Het apparaat kan, als het niet volgens de instructies wordt geïnstalleerd en gebruikt, schadelijke interferentie veroorzaken bij radiocommunicatie. Er is echter geen garantie dat er bij bepaalde installaties geen storing zal optreden. Als dit apparaat schadelijke interferentie veroorzaakt bij radio- of televisieontvangst, wat kan worden vastgesteld door de apparatuur in en uit te schakelen, wordt aanbevolen om te proberen de storing te verhelpen door een of meer van de volgende maatregelen te nemen:

- De ontvangstantenne verplaatsen of anders richten.
- De afstand tussen het apparaat en de ontvanger vergroten.
- De apparatuur aansluiten op een stopcontact in een andere stroomkring dan die waarop de ontvanger is aangesloten.
- De dealer of een ervaren radio- of tv-technicus raadplegen.

### ***Uitsluitend voor de Canadese markt!***

Dit digitale apparaat van klasse B voldoet aan alle vereisten van de Canadese regelgeving op storing veroorzakende apparatuur.





350952407080003